

**DAIKIN**

# OPERATION MANUAL

## Split System air conditioners

FHB35FK7V1  
FHB45FK7V1  
FHB60FK7V1

FHB35GZ7V1  
FHB45GZ7V1

FHYB35GZ7V1  
FHYB45GZ7V1

FHYB35FK7V1  
FHYB45FK7V1  
FHYB60FK7V1  
FHYB71FK7V1  
FHYB100FK7V1  
FHYB125FK7V1

FHYBP35B7V1  
FHYBP45B7V1  
FHYBP60B7V1  
FHYBP71B7V1  
FHYBP100B7V1  
FHYBP125B7V1

FHC35B7V1  
FHC45B7V1  
FHC60B7V1

FHC35BZ7V1  
FHC45BZ7V1  
FHC60BZ7V1

FHYC35B7V1  
FHYC45B7V1  
FHYC60B7V1  
FHYC71B7V1  
FHYC100B7V1  
FHYC125B7V1

FHYC35BZ7V1  
FHYC45BZ7V1  
FHYCP35B7V1  
FHYCP45B7V1  
FHYCP60B7V1  
FHYCP71B7V1  
FHYCP100B7V1  
FHYCP125B7V1

FDY125B7V1  
FDY200B7V1  
FDY250B7V1

FDYP125B7V1  
FDYP200B7V1  
FDYP250B7V1

Manuel d'utilisation  
Climatiseurs de la série Split

Français

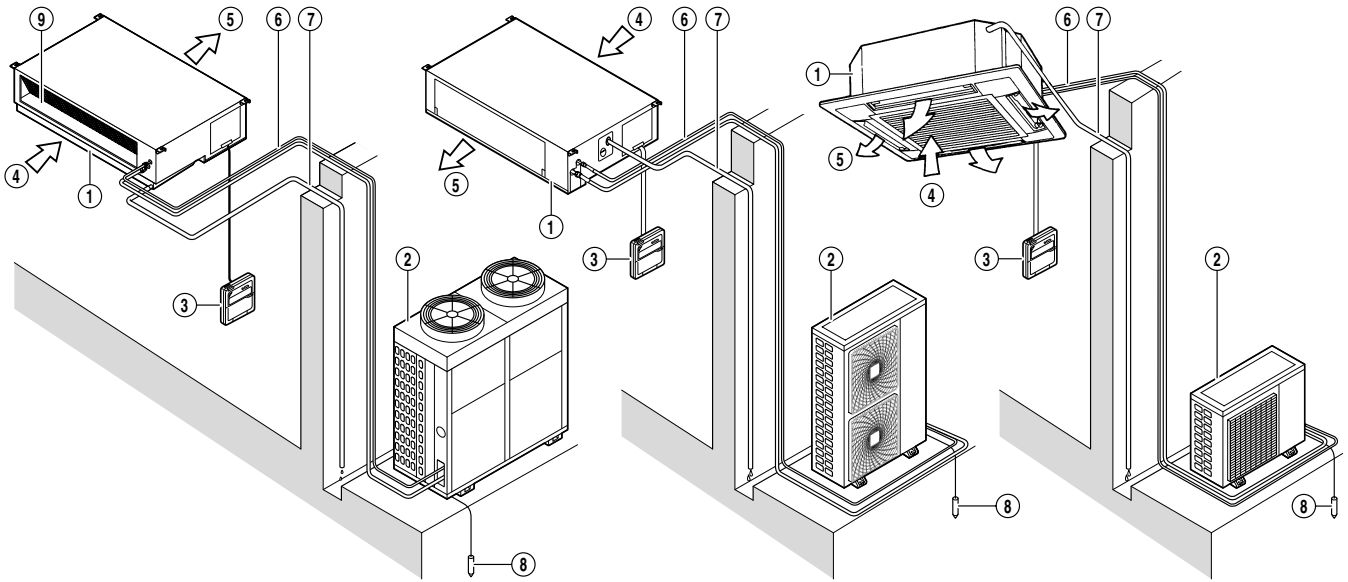

1

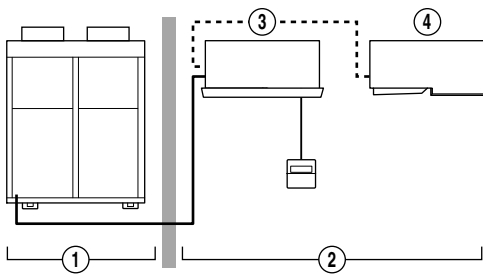

2

❄️	🏠		🏠R22	🏠R407C
	°CDB	°CWB	°C	°C
R35-45-60	18 - 33	12 - 24	-15 ~ 46	-15 ~ 43
R(P)71-100-125	18 - 35	14 - 25		
R(P)200-250	18 - 35	14 - 24	-5 ~ 46	-5 ~ 43
RY35-45-60	18 - 33	12 - 24	-5 ~ 46	-5 ~ 43
RY(P)71-100-125	18 - 35	12 - 25		
RY200-250	18 - 35	14 - 28	0 ~ 46	

☀️	🏠		🏠	
	°CDB	°C	°CDB	°CWB
RY35-45-60	15 - 27	-9 ~ 21	-10 ~ 15.5	
RY(P)71-100-125	15 - 24	-9 ~ 21	-10 ~ 15.5	
RY(P)200-250				

4

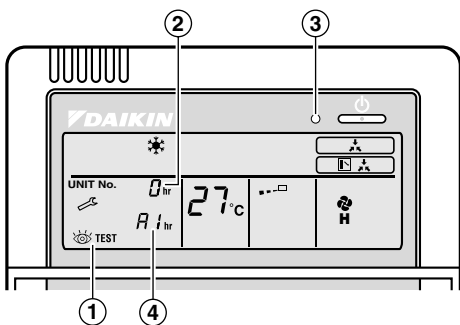

7

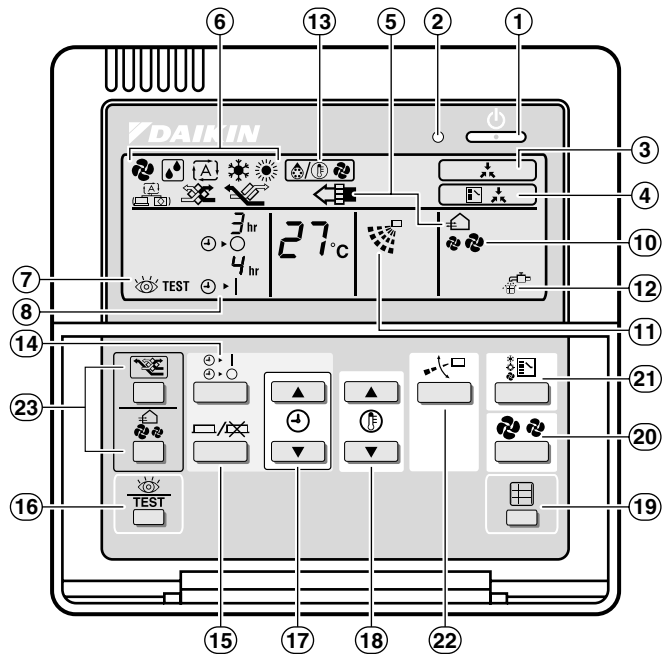

3

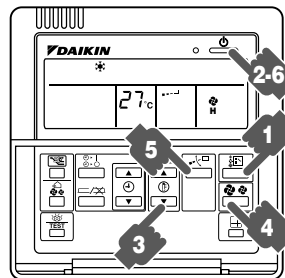

5

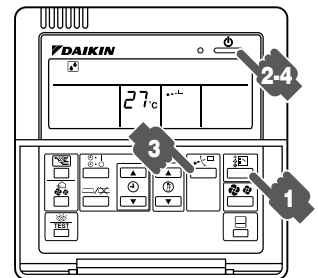

6

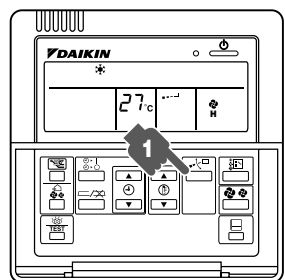

8

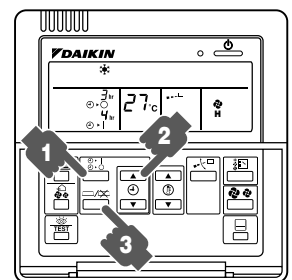

9

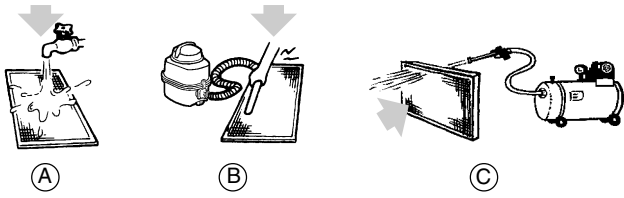

10

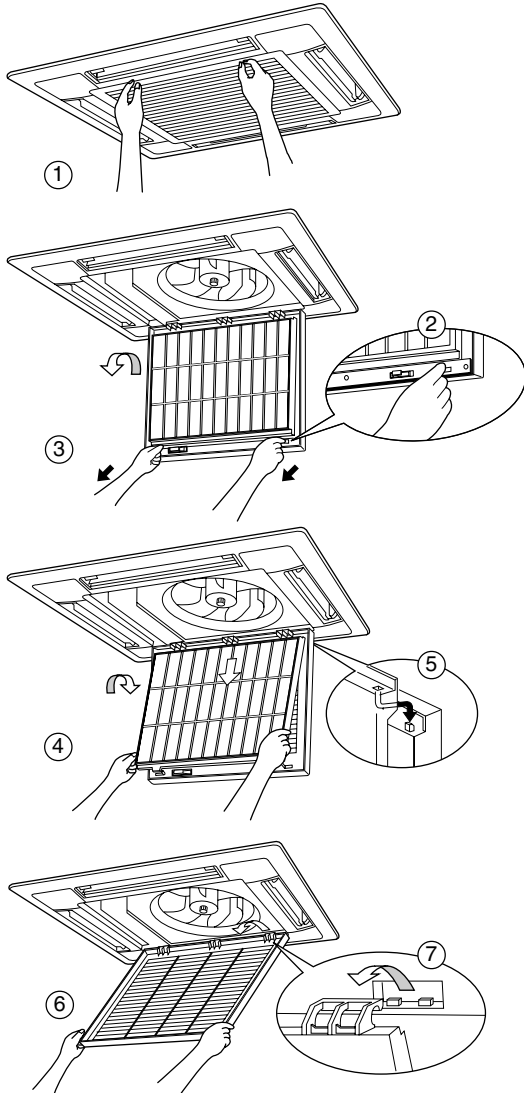

11

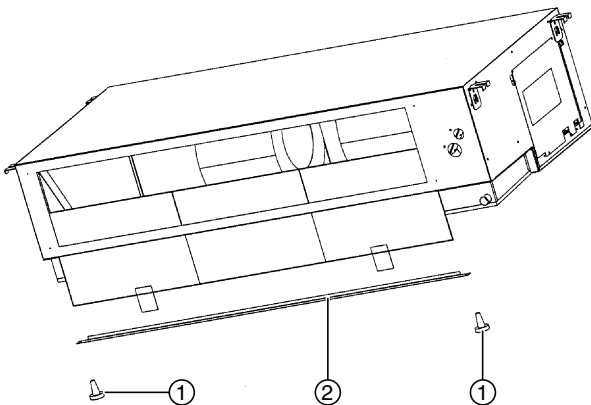

13

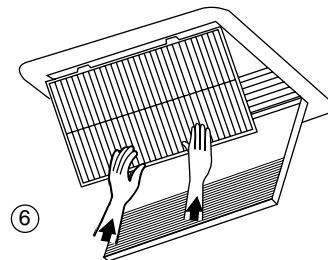
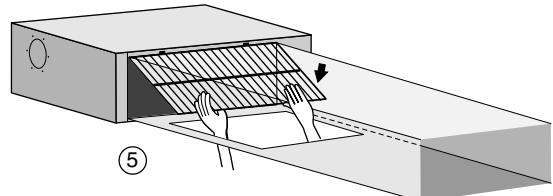
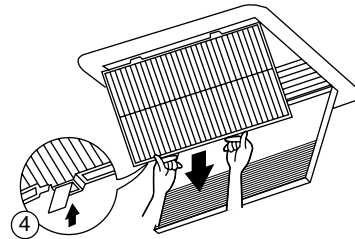
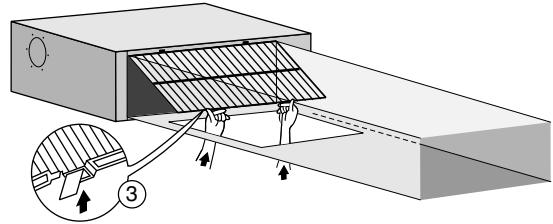
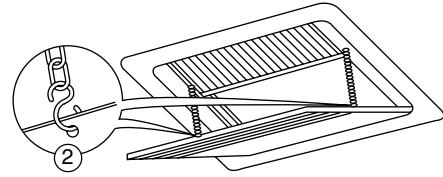
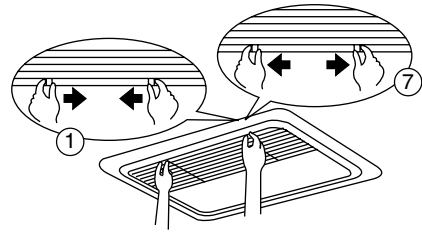

12

	page
Que faire avant l'utilisation .....	1
Nom et fonctions des pièces .....	1
Nom et fonction de chaque interrupteur et affichage sur le dispositif de régulation à distance .....	1
Plage de fonctionnement .....	2
Lieu d'installation .....	2
Procédure d'utilisation .....	2
Fonctionnement optimal .....	4
Il ne s'agit pas d'un dysfonctionnement du climatiseur .....	4
Dépannage .....	5
Maintenance .....	5
Exigences en matière d'élimination .....	6



NOUS VOUS REMERCIONS D'AVOIR ACHETÉ CE CLIMATISEUR DAIKIN.  
LIRE ATTENTIVEMENT CE MANUEL AVANT D'UTILISER LE CLIMATISEUR. IL CONTIENT DES INDICATIONS SUR LA MANIÈRE CORRECTE D'UTILISER L'UNITÉ ET LA CONDUITE À TENIR EN CAS DE PANNE.  
APRÈS AVOIR LU CE MANUEL, LE CONSERVER POUR UNE UTILISATION ULTÉRIEURE.

## QUE FAIRE AVANT L'UTILISATION (VOIR LA FIGURE 2)

Ce manuel d'utilisation est conçu pour les systèmes suivants avec commande standard. Avant de faire fonctionner le système, prendre contact avec votre revendeur Daikin pour obtenir le manuel correspondant à votre système.

Si votre installation possède un système de commande personnalisé, demander au revendeur Daikin quel est le type de fonctionnement qui correspond à votre système.

1. Unité extérieure
2. Unité intérieure
3. Unité avec dispositif de régulation à distance
4. Unité sans dispositif de régulation à distance (En cas de fonctionnement simultané)
  - Type à thermopompe  
Ce système dispose des modes de fonctionnement refroidissement, chauffage, automatique et ventilateur.
  - Type à refroidissement uniquement  
Ce système dispose des modes de fonctionnement refroidissement et ventilateur.

## NOM ET FONCTIONS DES PIÈCES (VOIR LA FIGURE 1)

1. Unité intérieure
2. Unité extérieure
3. Dispositif de régulation à distance
4. Air entrant
5. Air déchargé
6. Conduite de réfrigérant, câble de connexion
7. Tuyau de drainage
8. Câble de terre  
Mettre l'unité extérieure à la terre afin d'éviter les chocs électriques.
9. Filtre à air

## NOM ET FONCTION DE CHAQUE INTERRUPTEUR ET AFFICHAGE SUR LE DISPOSITIF DE RÉGULATION À DISTANCE (VOIR LA FIGURE 3)

1. BOUTON MARCHE/ARRÊT  
Appuyer sur le bouton, le système démarre.  
Appuyer de nouveau sur le bouton, le système s'arrête.

2. VOYANT DE FONCTIONNEMENT (ROUGE)  
Ce voyant est allumé pendant le fonctionnement.
3. AFFICHAGE "" (AVEC COMMANDE CENTRALISÉE)  
Lorsque cet affichage apparaît, le système est en mode de COMMANDE CENTRALISÉE. (Ce n'est pas une spécification standard.)
4. AFFICHAGE "" (COMMUTATION SOUS CONTRÔLE)  
Cet affichage indique que l'unité extérieure constitue un système individuel.
5. AFFICHAGE "" (VENTILATION/ NETTOYAGE DE L'AIR)  
Cet affichage indique que le dispositif d'échange total de chaleur et l'appareil de nettoyage de l'air fonctionnent. (Accessoires en option).
6. AFFICHAGE "" (MODE DE FONCTIONNEMENT)  
Cet affichage indique le MODE DE FONCTIONNEMENT actuel. Pour le type refroidissement uniquement, "" (Auto) et "" (Chauffage) ne sont pas installés.
7. AFFICHAGE "" (MODE INSPECTION/ESSAI)  
Lorsque le BOUTON INSPECTION/ESSAI est actionné, l'affichage indique le mode dans lequel se trouve le système.
8. AFFICHAGE "" (HEURE PROGRAMMÉE)  
Cet affichage indique L'HEURE PROGRAMMÉE de démarrage ou d'arrêt du système.
9. AFFICHAGE "" (TEMPERATURE RÉGLÉE)  
Cet affichage indique la température réglée.
10. AFFICHAGE "" (VITESSE DE VENTILATION).  
Cet affichage montre la vitesse de ventilation réglée.
11. AFFICHAGE "" (VOLET DU DÉBIT D'AIR)  
Voir page 3.
12. AFFICHAGE "" (MOMENT DE NETTOYER LE FILTRE À AIR)  
Voir page 5.
13. AFFICHAGE "" (DEGIVRAGE)  
Voir page 3.
14. BOUTON MARCHE/ARRÊT DU MODE MINUTER  
Voir page 3.
15. BOUTON MARCHE/ARRÊT DE LA MINUTERIE  
Voir page 3.
16. BOUTON INSPECTION/ESSAI  
Ce bouton n'est utilisé que par les techniciens d'entretien pour la maintenance.
17. BOUTON HEURE DE PROGRAMMATION  
Utiliser ce bouton pour programmer l'heure de "MARCHE" et/ou "ARRÊT".
18. BOUTON DE RÉGLAGE DE LA TEMPÉRATURE  
Utiliser ce bouton pour RÉGLER LA TEMPÉRATURE.
19. BOUTON DE REINITIALISATION DU FILTRE  
Voir page 5.
20. BOUTON DE COMMANDE DE LA VITESSE DU VENTILATEUR  
Presser ce bouton pour sélectionner la vitesse de ventilation, RAPIDE ou LENT, selon votre choix.
21. SELECTEUR DE MODE DE FONCTIONNEMENT  
Appuyer sur le bouton pour sélectionner le MODE DE FONCTIONNEMENT.
22. BOUTON DE RÉGLAGE DE LA DIRECTION DE L'ÉCOULEMENT D'AIR  
Voir page 3.
23. NON APPLICABLE

**Note** Pour faciliter l'explication, toutes les indications montrées à l'affichage de la figure 3 sont contraires aux conditions réelles de fonctionnement.









### **Avertissement**

- L'unité intérieure et le dispositif de régulation à distance ne doivent jamais être mouillés.  
Cela pourrait provoquer un choc électrique ou un incendie.
- Ne jamais utiliser un spray inflammable, comme une bombe de laque ou de peinture à proximité de l'unité.  
Cela pourrait provoquer un incendie.
- Lorsqu'un fusible fond, ne jamais le remplacer par un fusible d'ampérage incorrect ou par d'autres câbles.  
L'utilisation de câbles ou de câbles en cuivre peut entraîner une panne de l'unité ou provoquer un incendie.
- Ne jamais toucher la sortie d'air ou les pales lorsque le clapet à battant fonctionne.  
Les doigts peuvent être pris ou l'unité peut tomber en panne.
- Ne jamais insérer d'objets, comme des bâtons, dans l'entrée et la sortie d'air.  
Il est dangereux qu'un objet touche le ventilateur, qui tourne à grande vitesse.
- Ne jamais retirer la protection du ventilateur sur l'unité extérieure.  
Le ventilateur tournant à grande vitesse sans protection est très dangereux.
- Ne jamais appuyer sur le bouton du dispositif de régulation à distance avec un objet dur et pointu.  
Le dispositif de régulation à distance peut être endommagé.
- Ne jamais tirer ou tordre le câble électrique du dispositif de régulation à distance.  
Cela peut provoquer un dysfonctionnement de l'unité.
- Ne jamais inspecter ou effectuer la maintenance de l'unité soi-même.  
Demander à un technicien qualifié d'exécuter ces travaux.

### **PLAGE DE FONCTIONNEMENT** (VOIR LA FIGURE 4)

Si le fonctionnement ne s'effectue pas dans les conditions suivantes, les dispositifs de sécurité peuvent être activés et le climatiseur ne peut plus fonctionner ou l'unité intérieure risque de ressuier.

La plage de réglage de la température du dispositif de régulation à distance est 16 °C–32 °C.

(DB = bulbe sec, WB = bulbe humide,  = refroidissement,  = chauffage,  = intérieur,  = extérieur,  °C = température,  = humidité)

### **LIEU D'INSTALLATION**

#### **Avertissement**

- Ne jamais placer d'objets, ne devant pas être mouillés, sous l'unité intérieure.  
L'unité peut ressuier lorsque l'humidité est supérieure à 80% ou lorsque la sortie de drainage est bouchée.
- Ne jamais placer d'autres équipements de chauffage directement sous l'unité intérieure. La chaleur risque de provoquer une déformation.
- Ne pas placer de téléviseur, radio, équipement stéréo, etc. à moins d'un mètre de l'unité intérieure et du dispositif de régulation à distance.  
Cela pourrait provoquer des interférences avec l'image ou le son.

## **PROCÉDURE D'UTILISATION**

### **Avertissement**

- Si une fonction non disponible est sélectionnée, le message NOT AVAILABLE s'affichera.
- La procédure d'utilisation est différente s'il s'agit d'un système à thermopompe ou à refroidissement uniquement. Prendre contact avec votre revendeur Daikin pour connaître le type de système.
- Pour protéger l'unité, mettre l'interrupteur principal sur marche 6 heures avant l'utilisation.
- Si l'interrupteur principal est mis sur arrêt pendant le fonctionnement, l'opération reprend automatiquement lorsque l'interrupteur est replacé sur marche.

### **MODE REFROIDISSEMENT, CHAUFFAGE, AUTOMATIQUE**

**ET VENTILATEUR** (VOIR LA FIGURE 5)

 Appuyer plusieurs fois sur le SELECTEUR DE MODE et sélectionner le MODE DE FONCTIONNEMENT voulu de la manière suivante.

MODE REFROIDISSEMENT 

MODE CHAUFFAGE 

MODE AUTOMATIQUE 

MODE VENTILATEUR 

- Pour le type à refroidissement uniquement, choisir le mode "refroidissement" ou le mode "ventilateur".

### **MODE AUTOMATIQUE**

Dans ce mode, la commutation REFROIDISSEMENT/CHAUFFAGE s'effectue automatiquement.

 Appuyer sur le bouton MARCHE/ARRÊT.

Le voyant de FONCTIONNEMENT s'allume et le système démarre.

### **Réglage**

Pour programmer la TEMPÉRATURE, la VITESSE DE VENTILATION et la DIRECTION DE L'ÉCOULEMENT D'AIR, se conformer à la procédure décrite ci-dessous.

 Appuyer sur le bouton de REGLAGE DE LA TEMPÉRATURE et programmer la température voulue.

 Chaque fois que ce bouton est pressé, la température réglée augmente de 1°C.

 Chaque fois que ce bouton est pressé, la température réglée diminue de 1°C.

- Le réglage est impossible en mode ventilateur.

### **Note**

Régler la température dans les plages indiquées au point "PLAGE DE FONCTIONNEMENT".

 Presser le bouton COMMANDE DE LA VITESSE DU VENTILATEUR. (FH(Y)C et FH(Y)B uniquement)

Les vitesses de ventilation Rapide ou Lente peuvent être sélectionnées.

 Presser le bouton de DIRECTION DE L'ÉCOULEMENT D'AIR.

Pour plus de détails, voir "Réglage de la direction de l'écoulement d'air". (FH(Y)C uniquement)

## Arrêt du système

- Appuyer de nouveau sur le bouton MARCHÉ/ARRÉT.  
Le voyant de FONCTIONNEMENT s'éteint et le système s'arrête.

## DESCRIPTION DU MODE CHAUFFAGE

### Mode de dégivrage

- Lorsque le givre sur la bobine de l'unité extérieure augmente, l'effet de chauffage décroît et le système passe en MODE DEGIVRAGE.
- Le ventilateur de l'unité intérieure s'arrête et l'affichage du dispositif de régulation à distance indique "❄️/🌀".
- Après 6 à 8 minutes (maximum 10 minutes) en MODE DEGIVRAGE, le système revient en MODE CHAUFFAGE.

## PROGRAMME DE DÉSHUMIDIFICATION (FIG. 6) (FH(Y)C ET FH(Y)B UNIQUEMENT)

- La fonction de ce programme est de diminuer l'humidité ambiante avec une perte minimale de température.
  - Le micro ordinateur détermine automatiquement la TEMPÉRATURE et la VITESSE DE VENTILATION.
  - Ce système ne fonctionne pas si la température ambiante est en dessous de 16°C.
- Presser le bouton de SÉLECTION DE MODE DE FONCTIONNEMENT plusieurs fois et sélectionner "🌧️" (PROGRAMME DE DÉSHUMIDIFICATION).
  - Presser le bouton MARCHÉ/ARRÉT.  
Le témoin DE FONCTIONNEMENT s'allume et le système commence à FONCTIONNER.

### Réglage

- Presser le bouton RÉGLAGE DE LA DIRECTION DE L'ÉCOULEMENT D'AIR.  
Se référer à "AJUSTEMENT DE LA DIRECTION DE L'ÉCOULEMENT D'AIR" pour plus de détails.

### Arrêt du système

- Presser de nouveau le bouton MARCHÉ/ARRÉT.  
Le témoin de FONCTIONNEMENT s'éteint et le système cesse de FONCTIONNER.

## RÉGLAGE DE LA DIRECTION DE L'ÉCOULEMENT D'AIR (FIG. 8) (FH(Y)C UNIQUEMENT)

Presser le bouton d'AJUSTEMENT DE LA DIRECTION DE L'ÉCOULEMENT D'AIR pour ajuster l'angle de l'écoulement d'air.

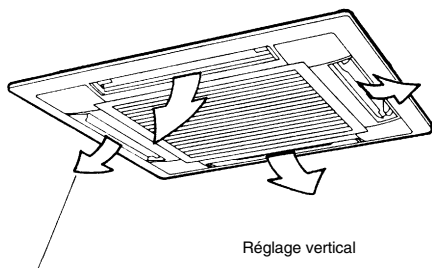

- La limite du déplacement de la lame est modifiable. Pour plus de détails, contacter le revendeur Daikin.
- Presser le bouton d'AJUSTEMENT DE LA DIRECTION DE L'ÉCOULEMENT D'AIR pour sélectionner la direction de l'air comme montré ci-dessous.

L'affichage du VOILET D'ÉCOULEMENT D'AIR oscille comme indiqué ci-dessous et la direction d'écoulement d'air varie continuellement. (Réglage de rotation automatique)

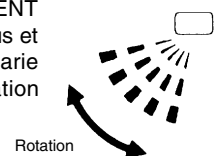

Presser le bouton D'AJUSTEMENT DE LA DIRECTION DE L'ÉCOULEMENT D'AIR pour sélectionner la direction de l'air de votre choix.



L'affichage du VOILET D'ÉCOULEMENT D'AIR arrête d'osciller et la direction d'écoulement d'air est réglée. (Réglage de direction d'écoulement d'air fixe)

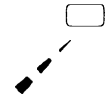

## MOUVEMENT DU VOILET D'ÉCOULEMENT D'AIR

Dans les conditions suivantes, le micro-ordinateur commandant la direction de l'écoulement d'air, elle peut être différente de celle affichée.

Mode de fonctionnement	Rafraîchissement	Chauffage
Conditions de fonctionnement	• Lorsque la température ambiante est inférieure à la température réglée.	• Lorsque la température ambiante est supérieure à la température réglée. • Pendant le fonctionnement en dégivrage
	• Lors du fonctionnement continu avec une direction de l'écoulement d'air horizontale	

Le mode de fonctionnement comprend le fonctionnement automatique.

## FONCTIONNEMENT DE LA MINUTERIE PROGRAMMÉE (FIG. 9)

- La minuterie fonctionne des deux façons suivantes.  
Programmation de l'heure d'arrêt ("⏸️ - ○") .... Le système cesse de fonctionner après l'écoulement du temps réglé.  
Programmation de l'heure de démarrage ("⏸️ ▶️ |") .... Le système démarre de fonctionner après l'écoulement du temps réglé.
  - La minuterie peut être programmée au maximum 72 heures.
  - Les heures de démarrage et d'arrêt peuvent être programmées en même temps.
- Presser le bouton MARCHÉ/ARRÉT DE MODE DE MINUTERIE plusieurs fois et sélectionner le mode sur l'affichage.  
L'affichage clignote.  
Pour régler l'arrêt de la minuterie .... "⏸️ - ○"  
Pour régler le démarrage de la minuterie .... "⏸️ ▶️ |"
  - Presser le bouton HEURE DE PROGRAMMATION et régler l'heure d'arrêt ou de démarrage du système.



Lorsque ce bouton est pressé, l'heure avance d'une heure.



Lorsque ce bouton est pressé, l'heure recule d'une heure.



- Presser le bouton MARCHÉ/ARRÉT de la MINUTERIE.  
La procédure de réglage de la minuterie est terminée.  
L'affichage "⏸️ - ○" ou "⏸️ ▶️ |" passe de clignotant à fixe.

### REMARQUE:

- Lors du réglage de la minuterie sur ON et OFF en même temps, répéter la procédure de 1 à 3 une fois de plus.

Par exemple:

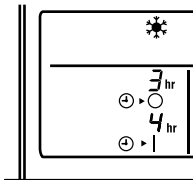

Lorsque la minuterie est programmée pour arrêter le système après 3 heures et démarrer le système après 4 heures, le système s'arrêtera après 3 heures, puis 1 heure plus tard, le système démarrera.

- Après que la minuterie ait été programmée, l'affichage indique le temps restant.
- Presser de nouveau le bouton MARCHE/ARRÊT de la MINUTERIE pour annuler la programmation. L'affichage disparaît.

### PRÉCAUTIONS POUR LE SYSTÈME À COMMANDE DE GROUPE OU LE SYSTÈME DE COMMANDE À DEUX DISPOSITIFS DE RÉGULATION À DISTANCE

Outre le système de commande individuelle (un dispositif de régulation à distance commande une unité intérieure), ce système dispose de deux autres systèmes de commande. Vérifier les points suivants si votre unité possède le type de système de commande suivant.

- Système à commande de groupe  
Un dispositif de régulation à distance commande jusqu'à 16 unités intérieures.  
Toutes les unités intérieures sont réglées de la même manière.
- Système à commande à deux dispositifs de régulation à distance  
Deux dispositifs de régulation à distance commandent une unité intérieure (en cas de système à commande de groupe, un groupe d'unités intérieures). L'unité est commandée individuellement.

#### Remarque

Prendre contact avec votre revendeur Daikin en cas de modification de la combinaison ou du réglage des systèmes à commande de groupe et à deux dispositifs de régulation à distance.

### FONCTIONNEMENT OPTIMAL

Observer les précautions suivantes pour s'assurer que le système fonctionne correctement.

- Régler correctement la sortie d'air et éviter un écoulement direct de l'air sur les personnes se trouvant dans la pièce.
- Régler correctement la température de la pièce pour créer un environnement confortable. Éviter tout refroidissement ou chauffage excessif.
- Empêcher les rayons directs du soleil de pénétrer dans la pièce pendant une opération de refroidissement en utilisant des rideaux ou des stores.
- Laisser les portes et les fenêtres fermées. Si celles-ci sont ouvertes, l'air de la pièce s'échappe, ce qui réduit l'effet de refroidissement ou de chauffage.
- Ne jamais placer d'objets à proximité de l'entrée ou de la sortie d'air. Cela peut réduire l'efficacité ou entraîner l'arrêt du système.
- Mettre l'interrupteur principal sur arrêt en cas de non-utilisation pendant de longues périodes. Du courant est consommé lorsque l'interrupteur est sur marche. Le mettre sur arrêt afin d'économiser de l'énergie. Mettre l'interrupteur principal sur marche 6 heures avant l'utilisation pour garantir un fonctionnement régulier. (Se reporter au chapitre "MAINTENANCE".)
- Lorsque l'affichage indique "  " (MOMENT DE NETTOYER LE FILTRE À AIR), demander à un technicien qualifié de nettoyer les filtres à air. (Se reporter au chapitre "MAINTENANCE".)

### IL NE S'AGIT PAS D'UN DYSFONCTIONNEMENT DU CLIMATISEUR

Les symptômes suivants n'indiquent pas un dysfonctionnement du climatiseur.

#### LE SYSTÈME NE FONCTIONNE PAS

- Le système ne démarre pas immédiatement lorsque le bouton MARCHE/ARRÊT est pressé.  
Si le voyant de FONCTIONNEMENT s'allume, le système est en condition normale de fonctionnement.  
Il ne démarre pas immédiatement car l'un de ses dispositifs de sécurité est activé pour éviter une surcharge du système. Le système se remet en marche automatiquement après trois minutes.
- Le système ne démarre pas immédiatement lorsque le bouton de REGLAGE DE LA TEMPÉRATURE revient à sa position précédente après avoir été pressé.  
Il ne démarre pas immédiatement car l'un de ses dispositifs de sécurité est activé pour éviter une surcharge du système. Le système se remet en marche automatiquement après trois minutes.
- Le système ne démarre pas, l'affichage indique "  " (AVEC COMMANDE CENTRALISÉE), cet affichage clignote pendant quelques secondes lorsqu'un bouton de commande a été pressé.  
Cela est dû au fait que le système fonctionne avec une commande centralisée. Lorsque l'affichage clignote, cela signifie que le système ne peut pas être commandé par l'unité intérieure.
- Le système ne démarre pas immédiatement après la mise sous tension.  
Attendre une minute que le micro-ordinateur soit prêt à fonctionner.

#### UNE BUÉE BLANCHE SORT DE L'UNITÉ

- Lorsque l'humidité est importante (dans les lieux contenant de l'huile ou de la poussière).  
Si l'intérieur d'une unité intérieure est fortement contaminé, la répartition de la température dans la pièce n'est plus homogène. Il est alors nécessaire de nettoyer l'intérieur de l'unité intérieure. Demander à votre revendeur Daikin les détails concernant le nettoyage de l'unité. Cette opération doit être exécutée par un technicien qualifié.
- Lorsque le système repasse en MODE CHAUFFAGE après une OPERATION DE DEGIVRAGE.  
L'humidité générée par le DEGIVRAGE se transforme en vapeur et sort.

#### BRUIT DES CLIMATISEURS

- Un "sifflement" léger et continu se fait entendre lorsque le système est en mode REFROIDISSEMENT ou DEGIVRAGE.  
Il s'agit du bruit du gaz réfrigérant s'écoulant dans les unités intérieure et extérieure.
- Un "sifflement" se fait entendre au démarrage ou immédiatement après l'arrêt du système ou au démarrage ou immédiatement après l'arrêt de L'OPERATION DE DEGIVRAGE.  
Il s'agit du bruit du réfrigérant dû à l'arrêt ou au changement de l'écoulement.
- Un chuintement bas et continu se fait entendre lorsque le système est en RAFRAÎCHISSEMENT ou à l'arrêt.  
Le bruit se fait entendre lorsque la pompe d'évacuation fonctionne.
- Un couinement se fait entendre lorsque le système fonctionne ou après l'arrêt du fonctionnement.  
L'expansion et la contraction des pièces en plastique provoquées par des changements de température est la cause de ce bruit.

## DE LA POUSSIÈRE SORT DE L'UNITÉ

- De la poussière peut être évacuée de l'unité après le démarrage, après une longue période d'arrêt. La poussière absorbée par l'unité est rejetée.

## LES UNITÉS ÉMETTENT DES ODEURS

- L'unité absorbe l'odeur des pièces, des meubles, des cigarettes, etc., puis les rejette.

## L'AFFICHAGE À CRISTAUX LIQUIDES DU DISPOSITIF DE RÉGULATION À DISTANCE INDIQUE "BB"

- Cela se produit immédiatement après la mise sous tension. Cela indique que le dispositif de régulation à distance est en condition normale. Persiste temporairement.

## DÉPANNAGE

Si l'un des dysfonctionnements suivants se produit, prendre les mesures indiquées ci-dessous et contacter votre revendeur Daikin.

Le système doit être réparé par un technicien qualifié.

- Si un dispositif de sécurité, tel qu'un fusible, un disjoncteur ou un disjoncteur de fuite à la terre se déclenche fréquemment ou si l'interrupteur MARCHE/ARRÊT ne fonctionne pas correctement.  
Mesure : Mettre l'interrupteur principal sur arrêt.
- Si de l'eau fuit de l'unité.  
Mesure : Arrêter le fonctionnement.
- Si l'affichage "👁️" (INSPECTION) (1), "UNITE No." (2), et le voyant de FONCTIONNEMENT (3) clignotent et que le "CODE D'ERREUR" (4) apparaît. Voir la figure 7.  
Mesure : Informer votre revendeur Daikin en lui indiquant ce qui est affiché.

Si le système ne fonctionne pas correctement, sauf dans les cas susmentionnés, et qu'aucun des dysfonctionnement ci-dessus n'est apparent, inspecter le système conformément aux procédures suivantes.

Si le système ne fonctionne pas du tout.

- Vérifier qu'il n'y a pas de panne de courant.  
Attendre que l'alimentation soit rétablie. Si une panne de courant se produit pendant le fonctionnement, le système redémarre automatiquement après rétablissement de l'alimentation.
- Vérifier si un fusible a fondu ou si un disjoncteur s'est déclenché.  
Changer le fusible ou réinitialiser le disjoncteur.

Si le système s'arrête avant la fin de l'opération.

- Vérifier que l'entrée ou la sortie d'air de l'unité extérieure ou intérieure n'est pas obstruée par des obstacles.  
Retirer l'obstacle et bien aérer.
- Vérifier si le filtre à air est colmaté.  
Demander à un technicien qualifié de nettoyer les filtres à air.

Le système fonctionne, mais le refroidissement ou le chauffage est insuffisant.

- Si l'entrée ou la sortie d'air de l'unité extérieure ou intérieure est obstruée par des obstacles.  
Retirer l'obstacle et bien aérer.
- Si le filtre à air est colmaté.  
Demander à un technicien qualifié de nettoyer le filtre à air.
- Si la température réglée est incorrecte. (Se reporter au chapitre "PROCÉDURE D'UTILISATION, mode automatique".)
- Si le bouton de COMMANDE DE VITESSE DU VENTILATEUR est réglé sur VITESSE LENTE. (Se reporter au chapitre "PROCÉDURE D'UTILISATION, mode automatique".)

- Si l'angle de débit d'air n'est pas propre. (Se référer à "Procédure de fonctionnement, régler la direction du débit d'air".)
- Si les portes et les fenêtres sont ouvertes. Les fermer pour empêcher le vent de pénétrer.
- Si les rayons directs du soleil entrent dans la pièce (pendant le refroidissement).  
Utiliser des rideaux ou des stores.
- Lorsqu'il y a trop de personnes dans la pièce. L'effet de refroidissement décroît si le gain de chaleur dans la pièce est trop important.
- Si la source de chaleur dans la pièce est excessive (pendant le refroidissement).  
L'effet de refroidissement décroît si le gain de chaleur dans la pièce est trop important.

## MAINTENANCE

### ⚠ Important

- SEUL UN TECHNICIEN QUALIFIÉ EST AUTORISÉ À EXÉCUTER LA MAINTENANCE.
- AVANT D'ACCÉDER AUX BORNES, TOUS LES CIRCUITS D'ALIMENTATION DOIVENT ÊTRE COUPÉS.
- NE PAS UTILISER D'EAU OU D'AIR À UNE TEMPÉRATURE SUPÉRIEURE OU ÉGALE À 50 °C POUR LE NETTOYAGE DES FILTRES À AIR ET DES PANNEAUX EXTÉRIEURS.
- LORS DU NETTOYAGE DE L'ÉCHANGEUR THERMIQUE, VEILLER À RETIRER LA BOÎTE DE DISTRIBUTION, LE MOTEUR DE VENTILATEUR ET LA POMPE DE VIDANGE. L'EAU OU UN DÉTÉRGENT POURRAIT DÉTÉRIORER L'ISOLATION DES COMPOSANTS ÉLECTRIQUES ET CES COMPOSANTS POURRAIENT ÊTRE GRILLÉS.

## COMMENT NETTOYER LE FILTRE À AIR

Nettoyer le filtre à air lorsque l'affichage indique "👁️" (MOMENT DE NETTOYER LE FILTRE À AIR).

Augmenter la fréquence de nettoyage si l'unité est installée dans une pièce où l'air est fortement pollué.

(Comme règle, considérer que le filtre à air doit être nettoyé tous les six mois.)

Si la saleté devient impossible à éliminer, remplacer le filtre à air. (Filtre à air de rechange en option.)

Pour les unités FHYC (Se référer à la figure 11)

1. Ouvrir la grille d'aspiration.  
Appuyer sur les deux boutons simultanément et rabaisser la grille avec prudence. (Procédure identique pour la fermeture.)
2. Retirer les filtres à air.  
Tirer vers vous les taquets du filtre à air (2) et tirer le filtre vers le bas (3).
3. Nettoyage du filtre à air. (Se référer à la figure 10. ▲ direction du débit d'air sur le filtre.)  
Utiliser un aspirateur (B) ou laver le filtre à l'eau (A).  
Si le filtre à air est très sale, utiliser une brosse douce et un détergent neutre.
4. Retirer l'eau et faire sécher le filtre à l'ombre.
5. Fixation du filtre à air.  
Fixer le filtre à air sur la grille d'aspiration en l'accrochant à la partie en saillie au-dessus de la grille (4).  
Appuyer sur la partie inférieure du filtre à air contre les projections en bas de la grille pour remettre le filtre à air en place (5).
6. Fermer la grille d'arrivée d'air (1).  
Se reporter au point n° 1.



- Après mise sous tension, appuyer sur le bouton de REINITIALISATION DU FILTRE.  
L'affichage «MOMENT DE NETTOYER LE FILTRE A AIR» disparaît.

#### Pour les unités FHYB (Se référer à la figure 12)

- Ouvrir la grille d'aspiration. (Uniquement pour l'aspiration descendante.)  
Faire glisser simultanément les deux boutons comme indiqué, puis les tirer vers le bas (1).  
En cas de présence de chaînes, détacher les chaînes (2).
- Enlever les filtres à air.  
Enlever les filtres à air en tirant vers le haut le tissu filtrant (aspiration arrière (3)) ou en arrière (aspiration descendante (4)).
- Nettoyer le filtre à air. (Se référer à la figure 10. ▲ direction du débit d'air sur le filtre.)  
Utiliser un aspirateur (B) ou nettoyer le filtre à air avec de l'eau (A).  
Lorsque le filtre à air est très sale, utiliser une brosse douce et un détergent neutre.  
Enlever l'eau et sécher à l'ombre.
- Fixer le filtre à air.  
Aligner les deux paliers pendants et enfoncer les deux agrafes de fixation à leur place (tirer le tissu filtrant si nécessaire, aspiration arrière (5), descendante (6)).  
Confirmer que quatre paliers pendants sont fixés.
- Fermer la grille d'entrée d'air. (Uniquement pour l'aspiration descendante. (7))
- Après avoir mis sous tension, appuyer sur le bouton FILTER SIGN RESET.  
L'écran «TIME TO CLEAN AIR FILTER» est éteint.

#### Pour les unités FDY (Se référer à la figure 13)

- Enlever les vis de la partie inférieure du cadre de filtre et retirer le cadre de filtre par le bas.
- Nettoyer le filtre à air. (Se référer à la figure 10. ▲ direction du débit d'air sur le filtre.)  
Utiliser l'air comprimé (C) pour faire sortir les particules du filtre.  
Lorsque le filtre à air est très sale, utiliser une brosse douce et un détergent naturel ou laver à l'eau chaude (30-40°C) si nécessaire (B). Ne pas frotter ou tordre.
- Enlever l'eau et laisser sécher à l'ombre.
- Fixer le filtre à air. Remettre le cadre de filtre à air dans sa position initiale et fixer fermement avec les vis.

#### COMMENT NETTOYER LA GRILLE D'ASPIRATION (FH(Y)C UNIQUEMENT, SE RÉFÉRER À LA FIGURE 11)

- Ouvrir la grille d'aspiration.  
Faire glisser les deux boutons simultanément comme indiqué, puis les tirer vers le bas (1). (procédure identique pour la fermeture)
- Démonter la grille d'aspiration.  
Ouvrir la grille d'aspiration de 45 degrés (6) et la soulever (7).
- Détacher le filtre à air.  
Se référer à «NETTOYAGE DU FILTRE À AIR».
- Nettoyer la grille d'aspiration.  
La laver à l'aide d'une brosse douce et d'un détergent neutre, puis la sécher soigneusement.

#### NOTE

- Si la grille d'aspiration est très sale, utiliser un produit de nettoyage ménager et la laisser tremper environ 10 minutes. Ensuite la rincer à l'eau.
- Remettre en place la grille d'aspiration (7)(6).  
Voir le point n° 2.

- Fermer la grille d'aspiration (1).  
Voir le point n° 1.

#### COMMENT NETTOYER L'ARRIVÉE D'AIR ET LES PANNEAUX EXTÉRIEURS

- Nettoyer avec un chiffon doux.
- Si des taches sont difficiles à éliminer, utiliser de l'eau et un détergent neutre.
- Lorsque la lame est fortement contaminée, la retirer comme indiqué ci-dessous et la nettoyer ou la remplacer. (FH(Y)C uniquement)  
(Lame de rechange en option)

#### NOTE:

- Ne pas utiliser d'essence, de benzène, de diluant, de poudre à nettoyer, ni d'insecticide liquide. Cela pourrait provoquer une décoloration ou un gauchissement.
- Ne pas mouiller l'unité intérieure. Cela pourrait provoquer un choc électrique ou un incendie.

#### Démarrage après un arrêt prolongé

Vérifier les points suivants.

- Vérifier que l'entrée et la sortie d'air ne sont pas obstruées.  
Retirer les éventuels obstacles.
- Vérifier si le système est à la terre.

Nettoyer le filtre à air et les panneaux extérieurs.

- Après le nettoyage du filtre à air, s'assurer qu'il est bien fixé.

Mettre l'interrupteur principal sur marche.

- L'affichage du panneau de commande s'allume lors de la mise sous tension.
- Pour protéger l'unité, mettre l'interrupteur principal sur marche au moins 6 heures avant l'utilisation.

#### Que faire lors de l'arrêt du système pour une longue période

Activer le MODE VENTILATEUR pendant une demi-journée pour sécher l'unité.

- Se reporter au chapitre «PROCÉDURE D'UTILISATION, mode ventilateur».

Couper l'alimentation électrique.

- Lorsque l'interrupteur principal est sur marche, de l'énergie est consommée, même si le système ne fonctionne pas.
- L'affichage du dispositif de régulation à distance est éteint lorsque l'interrupteur principal est sur arrêt.

#### EXIGENCES EN MATIÈRE D'ÉLIMINATION

Le démantèlement de l'unité, le traitement du réfrigérant, de l'huile et autres pièces éventuelles doivent être effectués conformément aux réglementations locales et nationales en vigueur.

**DAIKIN EUROPE NV**

Zandvoordestraat 300, B-8400 Oostende, Belgium

4PW10622-1